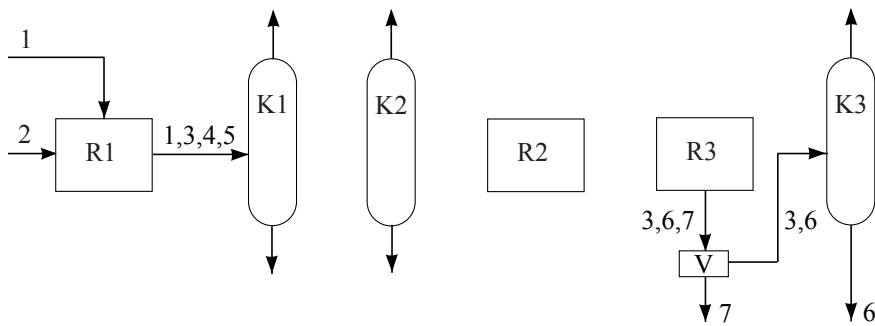

uitwerkbijlage

Naam kandidaat _____ Kandidaatnummer _____

24

**VERGEET NIET DEZE UITWERKBIJLAGE IN TE LEVEREN**